

# CITATION TOWER

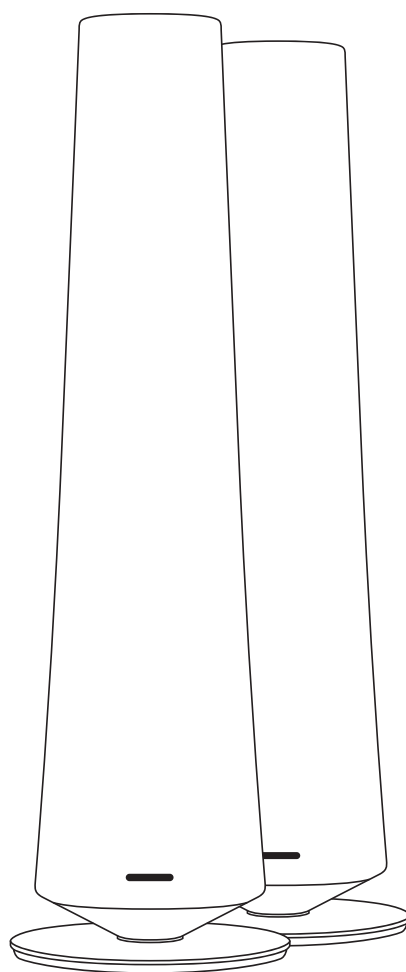

## РУКОВОДСТВО ПОЛЬЗОВАТЕЛЯ

# / ВАЖНЫЕ ИНСТРУКЦИИ ПО БЕЗОПАСНОСТИ

## **Не используйте удлинители**

Для избежания угроз безопасности, используйте только кабель питания из комплекта устройства. Не рекомендуется использовать удлинитель с этим продуктом.

Не прокладывайте кабель питания под коврами и ковровыми покрытиями и не ставьте на него тяжелые предметы. Поврежденный кабель питания следует немедленно заменить в авторизованном сервисном центре на кабель, который соответствует техническим характеристикам изготовителя.

## **Аккуратно обращайтесь со с кабелем питания**

При отключении кабеля питания от электрической розетки всегда тяните за вилку. Запрещается тянуть за кабель. Если вы не планируете использовать акустическую систему на протяжении долгого периода времени, отключите ее от электрической розетки.

## **Не открывайте корпус**

Внутри этого продукта нет компонентов, которые обслуживаются пользователем. Открытие корпуса может создать угрозу поражения током, а любое изменение продукта приведет к аннулированию гарантии. Если вода случайно попадет в устройство, немедленно отключите его от источника переменного тока и обратитесь в авторизованный сервисный центр.

## **Безопасное и устойчивое размещение**

Это изделие может потерять устойчивость и опрокинуться во время землетрясения, либо если его раскачивать, наклонять или неправильно разместить.

# / СОДЕРЖАНИЕ

ВАЖНЫЕ ИНСТРУКЦИИ ПО БЕЗОПАСНОСТИ.....	2
ВВЕДЕНИЕ .....	4
СОДЕРЖИМОЕ КОРОБКИ .....	5
ОБЗОР УСТРОЙСТВА .....	6
РАЗМЕЩЕНИЕ.....	9
ВКЛЮЧЕНИЕ.....	11
НАСТРОЙКА АКУСТИЧЕСКОЙ СИСТЕМЫ .....	13
ИСПОЛЬЗОВАНИЕ CITATION TOWER.....	17
НАСТРОЙКИ.....	21
ТЕХНИЧЕСКИЕ ХАРАКТЕРИСТИКИ.....	23
ПОИСК И УСТРАНЕНИЕ НЕИСПРАВНОСТЕЙ.....	24
ТОВАРНЫЕ ЗНАКИ .....	26

# / ВВЕДЕНИЕ

Это руководство содержит информацию о **CITATION TOWER** (основной и второстепенный динамики).

Ознакомьтесь с настоящим руководством, описывающим оборудование и содержащим пошаговые инструкции по настройке и началу работы с системой. Внимательно прочитайте все инструкции по безопасности перед началом работы с системой.

**Могут быть доступны обновления программного обеспечения вашей системы. Следуйте инструкциям для подключения системы к сети Wi-Fi и установке всех актуальных обновлений для программного обеспечения.**

Внешний вид и технические характеристики могут быть изменены без уведомления.

Если у вас возникли вопросы по этому оборудованию, его установке или эксплуатации, свяжитесь с дилером Harman Kardon или службой поддержки клиентов, либо посетите веб-сайт [www.harmankardon.com](http://www.harmankardon.com).

# СОДЕРЖИМОЕ КОРОБКИ

Аккуратно распакуйте коробку и проверьте наличие следующих компонентов. При наличии повреждений обратитесь к дилеру Harman Kardon или в службу поддержки клиентов.

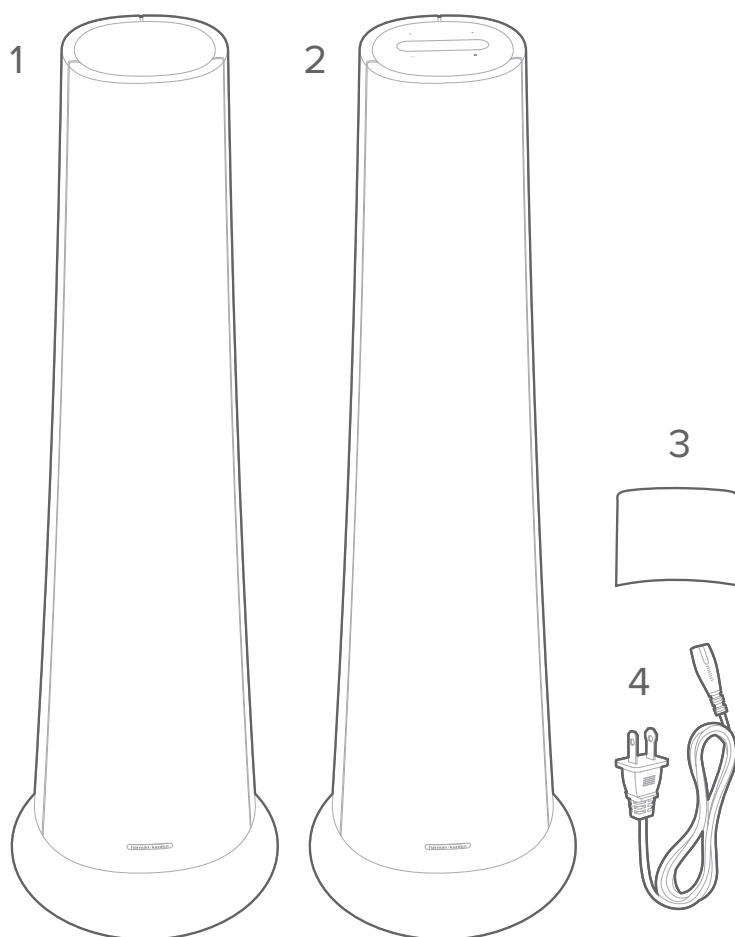

1. Основной блок (второстепенный динамик)
2. Основной блок (основной динамик)
3. 2 нижние крышки
4. 2 кабеля питания\*

\*Количество кабелей питания и тип розетки варьируются в зависимости от региона поставки.





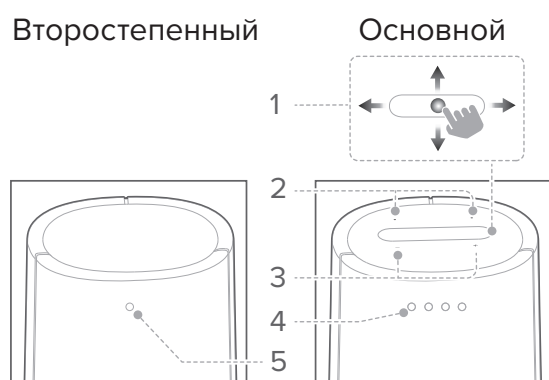

# ОБЗОР УСТРОЙСТВА

## Верхняя панель и передняя часть



### 1. Микрофоны





### 2. Сенсорный экран

	Индикатор сигнала Wi-Fi.
	Нажмите для выключения или включения микрофона.
	Нажмите для активации Google Ассистента.
	Нажмите кнопку, чтобы перейти в режим связывания по Bluetooth. Нажмите и удерживайте более 3 секунд, чтобы выключить Bluetooth.
	Нажмите для выбора параметров настройки.
	Нажмите для настройки системы многоканального объемного звучания с помощью CITATION SUB. (Опционально)
	Нажмите для просмотра информации об изделии.



### 3. - / + (Громкость)

- Нажмите для уменьшения или увеличения громкости.

### 4. Светодиодные индикаторы (Google)

	Белый (медленно мигает)	Режим прослушивания
	Белый (быстро мигает)	Режим ответа
	Желтый (горит постоянно)	Микрофон выключен
	Белый (мигает три раза)	Включение/запуск системы

### 5. Светодиодный индикатор (WiSA)

	Белый (мигает)	Связывание
	Белый (мигает)	Вне диапазона/ Разрыв беспроводного подключения
	Белый (непрерывно горит в течение 10 секунд, после чего выключается)	Беспроводное подключение к CITATION BAR/ADAPT

## Нижняя часть

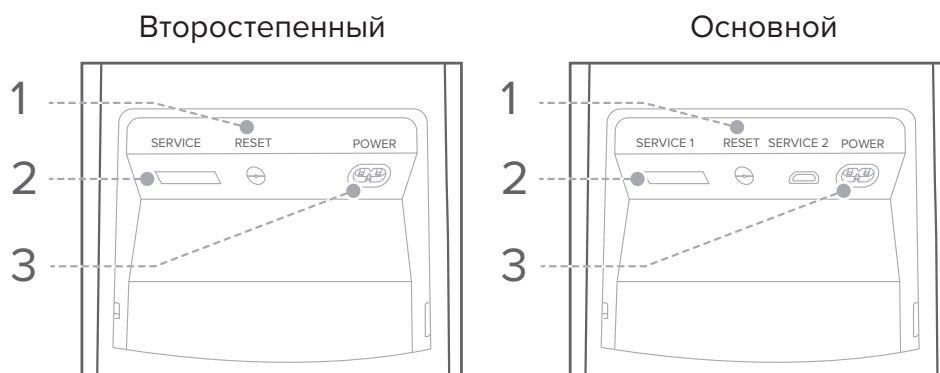

### 1. RESET

- Нажмите и удерживайте в течение 5 секунд, чтобы восстановить заводские настройки.

### 2. SERVICE

- Только персоналом сервиса.

### 3. POWER

- Подключите к источнику питания.



# / РАЗМЕЩЕНИЕ

Разместите CITATION TOWER на плоской и устойчивой поверхности рядом с розеткой сети переменного тока.

- 1) Для оптимальной и наиболее точной настройки стереозвука разместите динамики на расстоянии 1.8–3 м под углом 40–60 градусов относительно расположения слушателя.
- 2) Как правило, вывод басовых частот возрастает, если установить динамик ближе к стене или в углу. Для оптимального звука соблюдайте расстояние 51 см между динамиками и боковой и задней стенами.

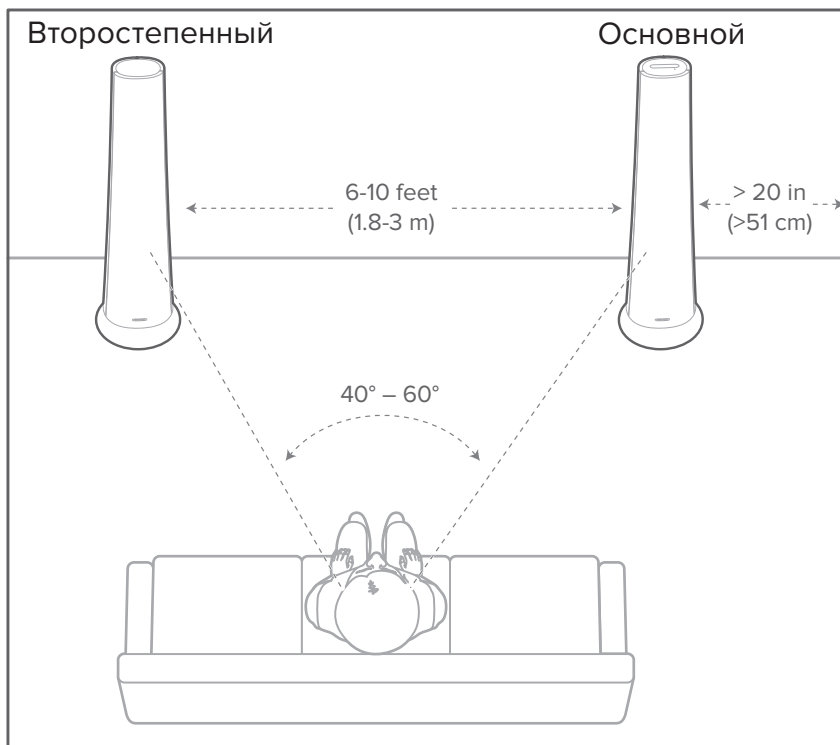

\*Для предотвращения помех соблюдайте минимальное расстояние 5 метров между акустической системой Wi-Fi роутером.

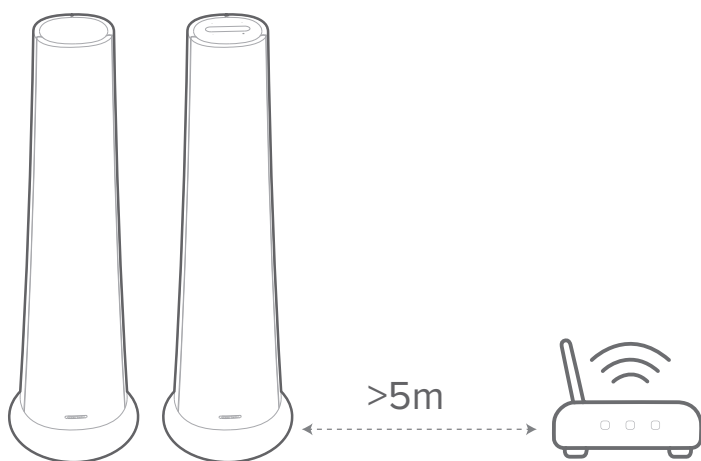

# / ВКЛЮЧЕНИЕ

## ПРИМЕЧАНИЯ.

- Используйте только кабели питания из комплекта поставки.
- При отключении кабеля питания всегда тяните за вилку. Тянуть за сам кабель запрещается.

1) Подключите один конец кабеля питания переменного тока к разъему **POWER** на нижней части каждого динамика, затем подключите другой конец к сети переменного тока.

→ Основной динамик и сенсорный экран включатся автоматически.

Второстепенный

Основной

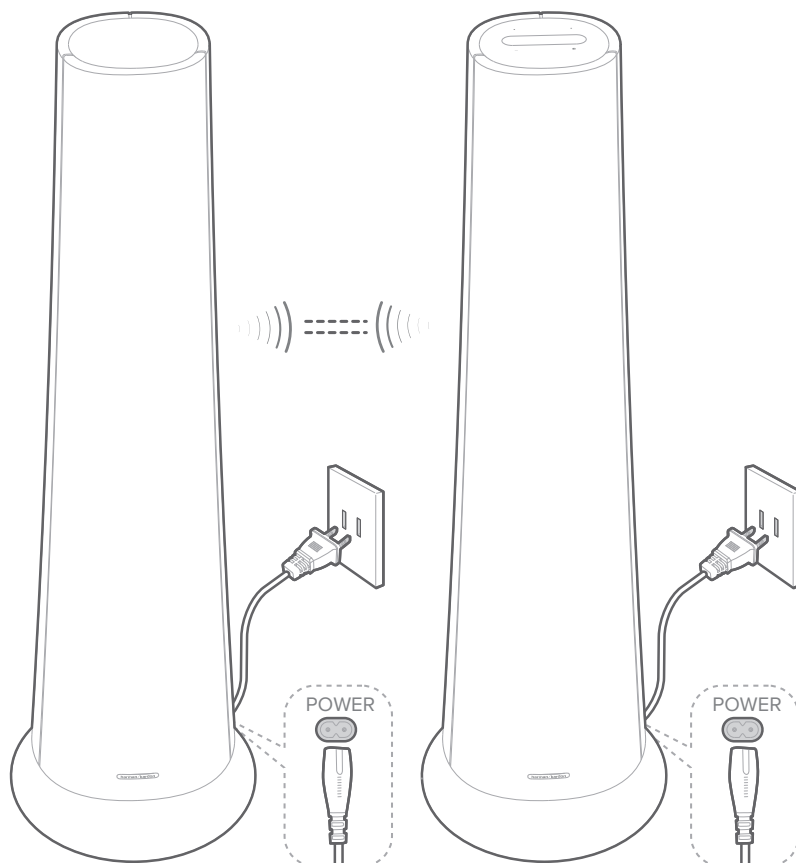

- 2) При первом включении выберите язык на сенсорном экране основного динамика.

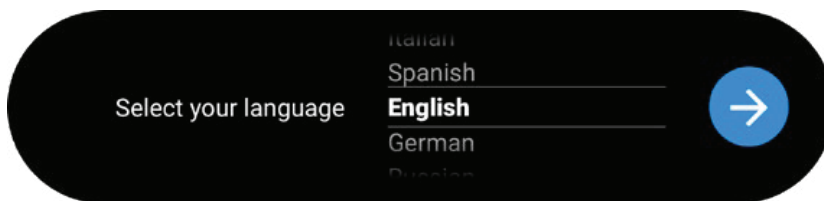

- 3) Нажмите **MUSIC** для эксплуатации отдельно стоящих стереодинамиков или **VIDEO** для эксплуатации пары сателлитных динамиков (См. подробную информацию в разделе «НАСТРОЙКА АКУСТИЧЕСКОЙ СИСТЕМЫ»).

# НАСТРОЙКА АКУСТИЧЕСКОЙ СИСТЕМЫ

## Эксплуатация в качестве отдельно стоящих стереодинамиков

- 1) Для входа в стереорежим нажмите **MUSIC** на сенсорном экране основного динамика. CITATION TOWER подключается к сети Wi-Fi при помощи приложения Google Home.
- 2) Скачайте приложение Google Home на ваш смартфон или планшет.

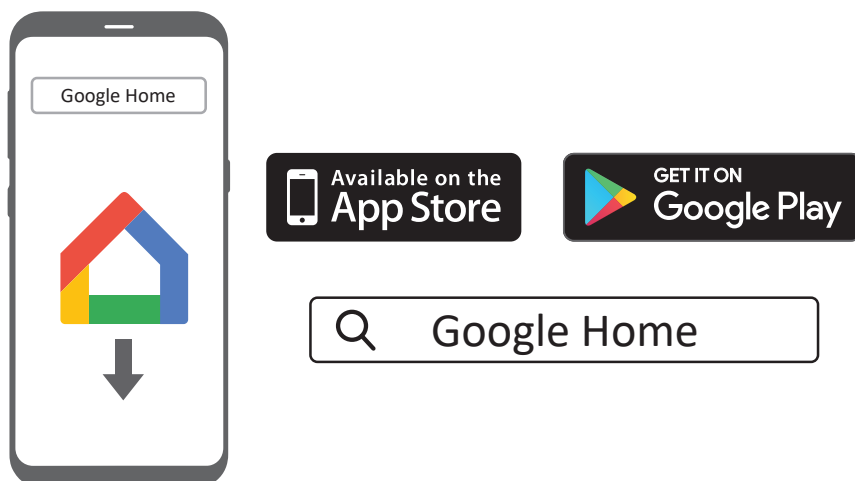

- 3) Запустите приложение Google Home и настройте CITATION TOWER, следуя инструкциям из приложения. Всегда следуйте указаниям приложения, чтобы завершить настройку Wi-Fi.
- 4) Войдите в систему через свою учетную запись Google. При отсутствии учетной записи, создайте ее.

### ПРИМЕЧАНИЯ:

- При возникновении проблем во время настройки оборудования, убедитесь в том, что модуль Bluetooth и служба определения местоположения на вашем смартфоне или планшете включены.

- В приложении Google Home можно переименовать это изделие. Имя устройства сохраняется во время поиска устройства с Bluetooth и потоковой передачи данных Chromecast.
- После подключения изделия к Интернету на него будут загружаться периодические обновления программного обеспечения для улучшения работы. Обновление может занять несколько минут.

## Эксплуатация спутниковых динамиков

CITATION TOWER можно использовать как пару спутниковых динамиков со следующими устройствами:

- CITATION BAR (продается отдельно): для настройки системы многоканального объемного звучания 3.0;
- CITATION ADAPT (продается отдельно): для настройки системы многоканального объемного звучания 2.0 для телевизора.

- 1) Для входа в режим объемного звучания нажмите **VIDEO** на сенсорном экране основного динамика. CITATION TOWER станет частью беспроводной спутниковой акустической системы для CITATION BAR/ADAPT (продается отдельно).
- 2) Для завершения установки CITATION BAR/ADAPT, выполните инструкции на экране.

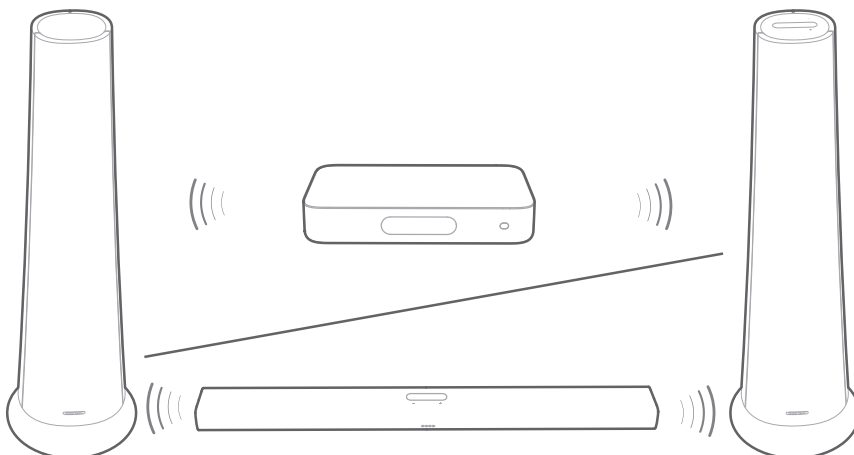

## Связывание с CITATION SUB (опционально)

Для улучшения воспроизведения басовых частот можно связать CITATION TOWER с CITATION SUB (беспроводной сабвуфер, продается отдельно) в беспроводном режиме.

### ПРИМЕЧАНИЯ:

- Для успешной настройки расстояние между Citation Tower и Citation Sub не должно превышать 5 метров.
- Если CITATION TOWER выключен, сабвуфер перейдет в режим ожидания.
- При использовании рядом с саундбаром устройства с такой же частотой (2,4 Гц или 5 Гц) возникают помехи, которые могут вызвать перебои в звучании.
- Максимальное расстояние передачи беспроводного сигнала между CITATION TOWER и сабвуфером может варьироваться в зависимости от условий эксплуатации.

- 1) Включите CITATION TOWER и CITATION SUB.
- 2) Для входа в режим связывания нажмите на сенсорном экране **Speaker Setup > Pairing > Subwoofer pairing**.  
→ После успешного завершения подключения вы услышите однократный сигнал связывания, а на сенсорном экране появится сообщение **Subwoofer connected**.

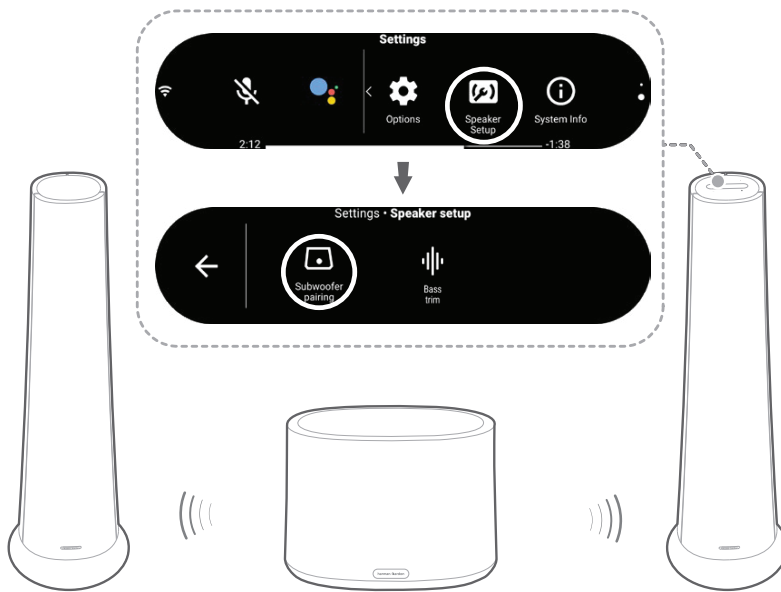

### Светодиодный индикатор (CITATION SUB)

☉	Белый (мигает)	Связывание
☉	Белый (мигает)	Вне диапазона/ Разрыв беспроводного подключения
○	Белый (непрерывно горит в течение 10 секунд, после чего выключается)	Беспроводное подключение к CITATION TOWER



# / ИСПОЛЬЗОВАНИЕ CITATION TOWER

## Использование приложения Google Ассистент

В CITATION TOWER встроено приложение Google Ассистент. Вы можете воспроизводить музыку, получать ответы, планировать повседневные задачи и легко управлять беспроводными смарт-устройствами в вашем доме с помощью голоса.

Нажмите  на сенсорном экране основного динамика для активации Google Ассистента и произнесите запрос.

Когда CITATION TOWER осуществляет потоковое воспроизведение музыки через Chromecast или по Bluetooth, можно сначала произнести ключевое слово «Ok Google» или «Hey Google», а затем свой запрос.

→ CITATION TOWER отзовется мгновенно.

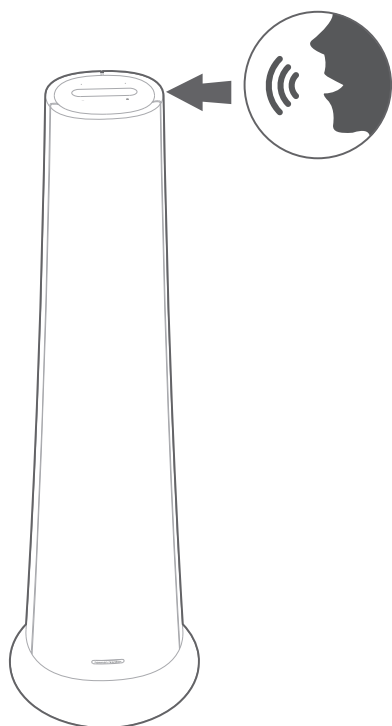

### ПРИМЕЧАНИЕ:

- Для ознакомления с полным набором голосовых команд посетите веб-сайт [assistant.google.com](https://assistant.google.com).

## Воспроизведение музыки в Chromecast

С помощью встроенного приложения Chromecast вы сможете организовать на своей акустической системе потоковое воспроизведение музыки/звука/подкастов/плейлистов из более чем 300 приложений простым нажатием кнопки **Cast**.

- 1) Запустите приложение Chromecast на своем смартфоне или планшете.
- 2) Нажмите на значок  в приложении и выберите CITATION TOWER.
- 3) Нажмите кнопку **Play** в приложении.

### ПРИМЕЧАНИЯ:

- Название изделия назначается в процессе настройки Wi-Fi.
- Акустическая система Citation поддерживает воспроизведение потокового аудио, но не потокового видео.

## Групповое воспроизведение с помощью нескольких устройств Citation в разных помещениях

Акустическая система Citation поддерживает управление оборудованием в разных помещениях при помощи встроенного приложения Chromecast.



Создайте группу в приложении Google Home, добавьте ваши акустические системы — и воспроизведение в разных помещениях обеспечено.

### ПРИМЕЧАНИЯ:

- Для получения подробной информации обратитесь к приложению Google Home.
- Количество устройств Chromecast для потокового воспроизведения музыки зависит от размера канала передачи данных вашей локальной беспроводной сети. В принципе можно подключить неограниченное количество устройств для потокового воспроизведения одной и той же композиции.

## Воспроизведение музыки по Bluetooth

CITATION TOWER можно использовать в качестве динамика для соединения со смартфоном или планшетом по Bluetooth.

- 1) Нажмите кнопку  **Bluetooth** на сенсорном экране, чтобы войти в режим связывания.
  - В течение 10 секунд или при успешном сопряжении индикатор в виде белого круга под иконкой  начнет мигать.



2) Для соединения выберите **Citation Tower** на смартфоне или планшете. После соединения вы услышите звук связывания.

→ При воспроизведении музыки на сенсорном экране можно прокручивать дорожку, название и исполнителя композиции.

#### ПРИМЕЧАНИЯ:

- Если вы уже подключили звуковую панель к Wi-Fi и изменили имя устройства, выберите новое имя устройства.
- Для отключения и связывания другого устройства нажмите **Bluetooth** на сенсорном экране и удерживайте более 3 секунд.
- Акустическая система автоматически выключится через 20 минут отсутствия активности.
- На работу Bluetooth может влиять расстояние между системой и устройством Bluetooth, а также место применения оборудования.
- Расстояние между акустической системой и вашим устройством с Bluetooth не должно превышать 10 метров во избежание разъединения.

#### Элементы управления воспроизведением

- **II**: Пуск, остановка и возобновление воспроизведения.
- **⏮/⏭**: Переход к предыдущему/следующему треку.

# / НАСТРОЙКИ

## Уровень громкости

Существует четыре способа регулирования уровня громкости воспроизводимой музыки.

- Нажмите или нажмите и удерживайте кнопку - / + на верхней панели.
- Аккуратно потяните кнопку регулировки громкости.
- Отрегулируйте уровень громкости в приложении Google Home на вашем смартфоне или планшете.
- Воспользуйтесь приложением Google Ассистент, чтобы отрегулировать уровень громкости с помощью голоса.

## Яркость дисплея

Нажмите **Options** > **Brightness**, а затем аккуратно потяните кнопку регулировки яркости, чтобы настроить яркость сенсорного экрана.

## Обновление программного обеспечения

Программное обеспечение акустической системы CITATION TOWER обновляется автоматически до актуальной версии после подключения системы к интернету по сети Wi-Fi.

## Восстановление заводских настроек

Для восстановления настроек по умолчанию, запрограммированных на заводе:

- нажмите **Options** > **Factory Reset** на сенсорном экране; или
- нажмите и удерживайте в течение 5 секунд кнопку **RESET** в нижней части основного динамика.

После восстановления заводских настроек будет выполнено автоматическое выключение и перезапуск акустической системы Citation. Вся сохраненная информация и настройки будут удалены.

## Информация о системе

Нажмите **System info** на сенсорном экране, чтобы просмотреть информацию о системе:

- **Country:** Страна и язык.
- **Network:** SSID сети, сила сигнала и адрес Wi-Fi.
- **About:** Модель и название
- **Software version:** Версия ПО и дата последнего обновления

## Чистка и обслуживание

Для того, чтобы ваша акустическая система была чистой, аккуратно протирайте её внешнюю поверхность чистой мягкой тканью, предварительно вынув кабель питания из гнезда в самой акустической системе.

### ПРИМЕЧАНИЕ:

- Не используйте спирт, бензол или растворитель для очистки тканевых поверхностей устройства.

# ТЕХНИЧЕСКИЕ ХАРАКТЕРИСТИКИ

- Динамик: 1 высокочастотный динамик 25 мм, 2 низкочастотных динамика 101 мм, 1 сабвуфер 203 мм в каждой акустической системе
- Выходная мощность: 200 Вт RMS
- Блок питания: 100–240 В ~ 50/60 Гц
- Сеть Wi-Fi: 802.11b/g/n/ac (2,4 ГГц/5 ГГц)
- Энергопотребление в спящем режиме: < 2.0 Вт
- Версия Bluetooth®: 4.2
- Диапазон частот передатчика Bluetooth: 2402 – 2480 МГц
- Мощность передатчика Bluetooth: < 8 дБм (ЭИИМ)
- Модуляция передатчика Bluetooth: GFSK, π/4 DQPSK, 8DPSK
- Частотный диапазон передатчика Wi-Fi 5G: 5,15~5,35 ГГц, 5,725~5,825 ГГц
- Мощность передатчика Wi-Fi 5G: < 20 дБм (ЭИИМ)
- Модуляция передатчика Wi-Fi 5G: OFDM, BPSK, QPSK, 16QAM, 64QAM, 256QAM
- Частотный диапазон передатчика Wi-Fi 2.4G: 2412 – 2472 МГц (промышленный, научный и медицинский диапазон 2,4 ГГц, США — 11 каналов, Европа и другие регионы — 13 каналов)
- Мощность передатчика Wi-Fi 2.4G: < 20 дБм (ЭИИМ)
- Модуляция передатчика Wi-Fi 2.4G: OFDM, DSSS, DBPSK, DQPSK, CCK, 16QAM, 64QAM
- Мощность передатчика 5GWISA: <14 дБм (ЭИИМ)
- Модуляция 5G WISA: OFDM, BPSK, QPSK, 16QAM
- Частотный диапазон передатчика 5GWISA (зависит от страны или региона): 5,15 – 5,35 ГГц, 5,725 – 5,825 ГГц
- Поддерживаемые аудиоформаты: HE-AAC, LC-AAC, MP3, Vorbis, WAV (LPCM), FLAC, Opus
- Размеры (Ш x В x Г): 347 x 1160 x 347 мм (каждый динамик)
- Вес: 19,4 кг (каждый динамик)

# / ПОИСК И УСТРАНЕНИЕ НЕИСПРАВНОСТЕЙ

Никогда не пытайтесь отремонтировать устройство самостоятельно. Если вы испытываете проблемы с его эксплуатацией, до обращения в сервис проверьте следующие аспекты.

## Звук

**Отсутствует звук из динамика.**

- Проверьте, не выключен ли звук этого динамика.
- Правильно выберите источник аудиовхода.

**В CITATION SUB отсутствует звук.**

- Убедитесь в том, что индикатор сабвуфера непрерывно горит белым цветом. Мигающий индикатор указывает на отсутствие соединения. Свяжите их со звуковой панелью вручную.

## Bluetooth

**Устройство не может подключиться к акустической системе.**

- Проверьте включение функции Bluetooth устройства. Акустическая система уже подключена к другому устройству Bluetooth.
- Для отключения и связывания нового устройства нажмите и удерживайте **Bluetooth** на сенсорной панели.

**Плохое качество звука от подключенного устройства Bluetooth.**

- Плохой прием по Bluetooth. Подвиньте устройство ближе к акустической системе или уберите препятствие между устройством и акустической системой.



## Wi-Fi

### Невозможно подключиться к сети Wi-Fi.

- Убедитесь в том, что сеть Wi-Fi активна.
- Убедитесь в том, что вы выбрали правильную сеть и ввели правильный пароль.
- Убедитесь в том, что ваш маршрутизатор или модем включен и находится в пределах досягаемости.
- Убедитесь в том, что ваша акустическая система CITATION подключена к той же беспроводной локальной вычислительной сети, что и ваш смартфон или планшет.

### Приложению Google Home не удается найти устройство.

- Убедитесь в том, что ваша акустическая система CITATION включена.
- Убедитесь в том, что ваша сеть работает правильно.
- Убедитесь в том, что ваш маршрутизатор или модем включен и находится в пределах досягаемости.

### Отсутствие отклика на голосовые команды.

- В зависимости от размещения акустической системы CITATION она может не улавливать голосовую команду «Окей Гугл» из-за условий окружающей среды. Избегайте размещения CITATION в шумных местах или местах с сильным ветром или эффектом эхо (отражением звука).
- Убедитесь в том, что встроенные микрофоны не выключены.

# / ТОВАРНЫЕ ЗНАКИ



Словесный товарный знак и логотипы Bluetooth® являются зарегистрированными товарными знаками, принадлежащими компании Bluetooth SIG, Inc.; использование данных знаков компанией HARMAN International Industries, Incorporated соответствует условиям лицензии. Другие товарные знаки и наименования принадлежат их соответствующим владельцам.



Логотип Wi-Fi CERTIFIED — удостоверительный знак ассоциации Wi-Fi Alliance.



Google, Google Play, технология Chromecast и другие связанные знаки и логотипы являются товарными знаками Google LLC. Для использования технологии Chromecast может потребоваться одна или несколько подписок. Приложению Google Ассистент требуется подключение к сети Интернет. Данное приложение недоступно в некоторых странах и не поддерживает некоторые языки. Некоторые функции и услуги могут быть недоступны в некоторых местах, так как зависят от устройства и сети. Для управления некоторыми устройствами в вашем доме требуется применение совместимых смарт-устройств. Может потребоваться подписка на услуги и приложения, для чего может быть необходимо согласие с дополнительными условиями и/или расценками.

**harman / kardon**<sup>®</sup>  
by HARMAN